

*“Her pencere eşit yaratılmaz”*

**SCHÖNLINE**<sup>®</sup>  
PENCERE VE KAPI SİSTEMLERİ



V 2023

# Neden SCHÖNLINE ?

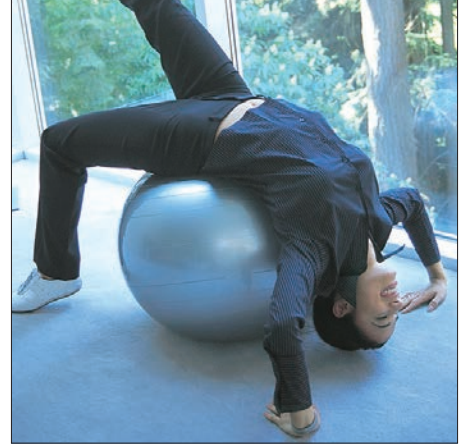
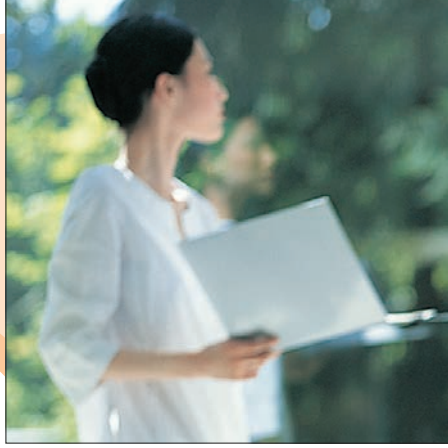

## TUTKU

Bizce bir evin en güzel ve önemli özelliği pencereleri ve kapıları olabilir. Bu yüzden biz pencerelerimize uzun yıllar boyu taktir edeceğiniz inanılmaz enerji ve tecrübe katıyoruz.

## MÜKEMMELİYET

En üst kalitedeki hammaddeler ve aksesuarlar kullanılarak üretilmiş Schönline pencere ve kapılarının seneler geçtikçe sizi daha da çok etkileyecek olmasını bilmek bize büyük bir haz verir.



Teknolojiyi yaratıcılık ve zeka ile birleştirerek yaşam alanlarınıza konforu getiren Schönline, her türlü iklim şartlarına dayanıklı geniş ürün yelpazesi ve zengin detay profilleri ile her türlü ihtiyaçlarınızı karşılayacaktır.



## HAYAL GÜCÜ

Schönline; çok geniş ürün seçenekleri sunar, böylece pencere ve kapılarınızı çok sevdiğiniz evinizin eşsiz ve kalıcı bir parçası haline getirir.



## GÜVEN

Her Schönline ürünü senelerin getirdiği tecrübe ve yaratıcılığın sonucudur. Bunu pencere ve kapılarınızdaki işçilikte görebilir, konfor, ses, ısı izolasyonu ve eşsiz performanslarında hissedersiniz.

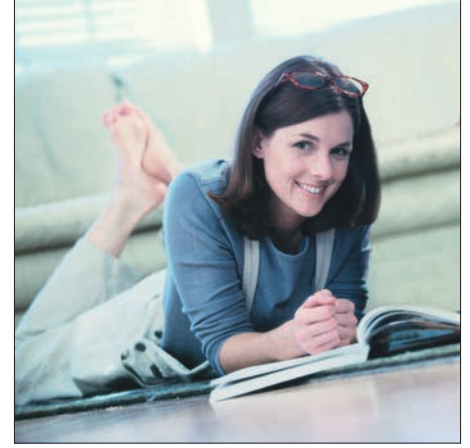

## MENNUNİYET

Schönline yaratıcılığının estetik profesyonelliğiyle sergilediği sonuç, memnuniyetinizi arttıracak.

## Schönline Pencerelerinin Özellikleri

Dünya standartlarının yakalayamadığı bir beyazlığa ve parlaklığa sahip, Schönline PVC profillerinden üretilen pencere ve kapılarınız hiçbir zaman boya veya cila gerektirmeden uzun yıllar boyunca inanılmaz beyazlıklarını koruyarak evinizin her zaman güzel görünmesini sağlar.

Schönline PVC profillerinden üretilen pencere ve kapılarınız, etrafını saran duvarlardan daha iyi izolasyon sağlar.

Sistemlerimizin kendinden TPV (Thermo-Plastik Vulkanizat) gri contalı olması size pencerelerinizin mükemmel su, ısı ve ses yalıtımlı olduğunu garantiler.

Tüm serilerimizde uygulanabilen 3. conta sistemi pencere ve kapılarınızın performansını daha da ileri götürmektedir.

PVC işlenmesi en kolay maddelerden birisidir. Köşelerin lokal olarak ısıtılarak kaynaklanabiliyor olması pencerelerin hızlı, sağlam ve kolayca üretilmesini sağlar.



# SCHÖNLINE PENCERELERİNİZİN ZAMANA KARŞI KOYAN

## KALİTESİYLE TANIŞIN



# Schönlne PVC pencereler, yaşam alanlarınızı iyileştirecek ve size kalıcı memnuniyet sağlayacak çok sayıda avantaj sunar.

# SCHÖNLNE®

“Her pencere eşit yaratılmaz”

## Dayanıklılık Yeniden Tanımlandı

Schönlne pencereler uzun süre dayanacak şekilde yapılmıştır. Bükülmeye, çürümeye ve korozyona dayanıklıdır. En zorlu hava koşullarına dayanabilir, uzun ömürleriyle yıllarca güvenilirlik sağlar.

## Enerji Verimliliği

Schönlne pencerelerle iyileştirilmiş yalıtımın ve enerji tasarrufunun keyfini çıkarın. Olağanüstü ısı performansları, iç mekan sıcaklığınızı sabit tutmaya yardımcı olarak sürekli ısıtma veya soğutma ihtiyacını azaltır ve elektrik faturalarınızın düşmesine yol açar.

## Gürültü Azaltma

Schönlne pencereler, evinizin veya iş yerinizin içinde daha sessiz ve huzurlu bir ortam yaratarak dış mekan gürültüsüne karşı bir bariyer görevi görür. İstenmeyen rahatsızlıklara elveda deyin ve sakin bir yaşam alanının tadını çıkarın.

## Düşük Bakım

Sürekli bakıma veda edin. Schönlne pencereler, boyamaya veya lekelenmeye ihtiyaç duymadıklarından minimum bakım gerektirir. Basit bir temizlik rutini, onların yeni ve bozulmamış görünmesini sağlayarak zamandan ve emekten tasarruf etmenizi sağlar.

## Gelişmiş Konfor

Schönlne pencerelerle gelişmiş konforu deneyimleyin. Üstün yalıtım özellikleri, hava akımlarını, soğuk noktaları ve ısı kaybını ortadan kaldırmaya yardımcı olarak size tüm yıl boyunca rahat ve konforlu bir iç mekan atmosferi sunar.

## Çok Yönlü Tasarımlar

Estetik tercihlerinize uygun çok çeşitli stiller, renkler ve kaplamalar arasından seçim yapın. Alanınız ister modern zarafet, isterse klasik cazibe talep etsin; Schönlne pencereler iç dekorunuzu tamamlamak için mükemmel bir çözüm sunar.

## Çevre Dostu

Schönlne pencereler seçerek daha yeşil bir gezegene katkıda bulunun. PVC pencereler, geri dönüştürülebilir oldukları ve enerji tüketimini azaltmaya yardımcı olarak karbon ayak izinizi düşürdüğü için çevre dostudur.

## UV Koruması

İç mekanlarınızı mobilya, döşeme ve dekorun solmasına neden olabilecek zararlı UV ışınlarından koruyun. Schönlne pencereler, değerli eşyalarınızın güzelliğini ve uzun ömürlülüğünü koruyan UV'ye dayanıklı kaplamalarla donatılmıştır.

## Artan Mülkiyet Değeri

Schönlne pencerelerle mülkünüzün çekiciliğini ve değerini artırın. Çekici görünümleri ve öne çıkan özellikleri, evinizi veya işletmenizi potansiyel alıcılar için daha çekici hale getirir.



Olağanüstü faydaları için Schönlne pencereleri seçin ve yaşam alanlarınızı daha iyi konfor, stil ve verimlilik seviyelerine yükseltin. Yalnızca Schönlne pencerelerinizin sunabileceği zamansız avantajların tadını çıkarın.

# LINE90

## PENCERE SADECE BİR GÖRÜNÜMDEN ÇOK DAHA FAZLASIDIR. BENZERSİZ YALITIM HARİKASI



Schönligne Kapı ve pencereleri sizi dış dünyanın olumsuz etkilerinden korur. İster karlı bir şehir manzarasına, ister güneşin göz kamaştırıcı parlaklığıyla vurduğu sahillere bakın, Schönligne Line90 bulunduğunuz mekanı hep aynı ısıda izole eder.

*Ses ve ısı yalıtımını  
sağlayan 6 odacıklı sistem*

Schönlne'in en üstün serisi, 90 mm'lik profil kalınlığı ile ekstra yalıtım, ilave konfor ve yüksek enerji verimliliği sağlar. Güçlü yapısıyla, huzurlu ve güvenli alanlar yaratacak üstün çözümler sunar.

**SCHÖNLNE**<sup>®</sup>

"Her pencere eşit yaratılmaz"

Profil Geniřliđi 90 mm  
Odacık Sayısı 6

3 Contalı Yalıtım

Isı İletkenliđi Kat Sayısı  
0,82 W/m<sup>2</sup>K

Isı Yalıtımında %65'e varan  
Tasarruf Sağlar



[schonline.com](http://schonline.com)

- Düz kanada sahip estetik görünüşlü, eşsiz beyazlıktaki pürüzsüz ve parlak yüzeyi her mekan için mükemmel bir seçimdir.
- Her türlü dekorasyona uyum sağlayacak şık ve modern cam çitaları.
- Kendinden 3 contalı olması evinizin kirden, tozdan, yağmur suyundan ve rüzgar sesinden uzak olacağını garantiler.
- Yüksek verimlilikli üç cam ve hatta dört cam uygulamalarıyla evinizi şehrin gürültüsünden arındırır.
- 90 mm genişliğinde 6 odacıklı profil sistemi ile en ağır iklim koşullarında mükemmel ısı izolasyonu sağlar.
- Hırsızlığa karşı üstün güvenlik önlemleri uygulanabilecek şekilde dizayn edilmiştir.
- Pürüzsüz ve parlak yüzeyi sayesinde temizlenmesi kolaydır ve anti-statik malzemeyle desteklenerek tozlanması en aza indirgenmiştir.
- En güvenli açılma, kapanma ve kilitleme sistemleri uygulanabilecek şekilde geliştirilmiştir.
- Sizinle uzun yıllar boyu beraber olması için en kaliteli ve uzun ömürlü hammaddelerin bir araya getirilmesiyle üretilmiştir.



# LINE80

## BEKLENTİLERİNİZİN ÇOK ÖTESİNDE PENCERE TASARIMI.



*Ses ve ısı yalıtımını  
sağlayan 6 odacıklı sistem*





Schönlne sistemlerindeki en gelişmiş modellerden biri olan LINE80 serisi; dayanıklılık, estetik ve zengin aksesuarlarıyla beklentilerinizi fazlasıyla karşılayacak, yapılarınızın mimarisine değer katacaktır.

**SCHÖNLNE**<sup>®</sup>

"Her pencere eşit yaratılmaz"

Profil Geniřliđi 80 mm  
Odacık Sayısı 6

3 Contalı Yalıtım

Isı İletkenliđi Kat Sayısı  
0,92 W/m<sup>2</sup>K

Isı Yalıtımında %60'a varan  
Tasarruf Sağlar



[schonline.com](http://schonline.com)

- Damlalıklı ve düz kanada sahip estetik görünüřlü, eşsiz beyazlıktaki pürüzsüz ve parlak yüzeyi her mekan için mükemmel bir seçimdir.
- Her türlü dekorasyona uyum sağlayacak şık ve modern cam çıtaları.
- İsteđe bađlı olarak çift ve üç cam uygulamalarıyla evinizin kirden, tozdan, yağmur suyundan ve rüzgar sesinden uzak olacađını garantiler.
- Yüksek verimlilikli üç cam uygulamalarıyla evinizi şehrin gürültüsünden arındırır.
- 80 mm genişliğinde 6 odacıklı profil sistemi ile en ağır iklim koşullarında mükemmel ısı izolasyonu sağlanır.
- Hırsızlıđa karşı üstün güvenlik önlemleri uygulanabilecek şekilde dizayn edilmiştir.
- Pürüzsüz ve parlak yüzeyi sayesinde temizlenmesi kolaydır ve anti-statik malzemeyle desteklenerek tozlanması en aza indirgenmiştir.
- En güvenli açılma, kapanma ve kilitleme sistemleri uygulanabilecek şekilde geliştirilmiştir.
- Sizinle uzun yıllar boyu beraber olması için en kaliteli ve uzun ömürlü hammaddelerin bir araya getirilmesiyle üretilmiştir.



# PRIME70plus

## HAYATIN İNCE DETAYLARI ESTETİK VE KONFORLA BİRLEŞTİ.



Schönl  
Prime70plus serisi eşsiz dayanıklılıktan enerji verimliliğine ve düşük bakım maliyetlerine kadar yaşam alanlarınızı iyileştirerek size kalıcı memnuniyet sağlayacak çok sayıda avantaj sunar.

Ses ve ısı yalıtımını sağlayan 6 odacıklı sistem

Mükemmel estetik damlalıklı kanadyyla, size kusursuz enerji tasarruf sağlayacak olan PRIME70 plus serisi pencere ve kapılarımız yeni gözdeniz olmaya aday.

**SCHÖNLINE®**

“Her pencere eşit yaratılmaz”

Profil Geniřliđi 70 mm  
Odacık Sayısı 6

Profil Et Kalınlıđı  
3 mm

Isı İletkenliđi  
1,1 W/m<sup>2</sup>K

Isı Yalıtımında %50'ye varan  
Tasarruf Sağlar



[schonline.com](http://schonline.com)

- Damlalıklı ve düz kanada sahip estetik görünüşü, eşsiz beyazlıktaki pürüzsüz ve parlak yüzeyi her mekan için mükemmel bir seçimdir.
- Her türlü dekorasyona uyum sağlayacak şık ve modern cam çitaları.
- Kendinden köşe birleşimleri birbiri ile kaynayan TPV contalı olması evinizin kirden, tozdan, yağmur suyundan ve rüzgar sesinden uzak olacağını garantiler.
- İsteğe bağlı olarak tek, çift ve üç cam uygulamalarıyla evinizi şehrin gürültüsünden arındırır.
- 70 mm genişliğinde 6 odacıklı profil sistemi ile en ağır iklim koşullarında mükemmel ısı izolasyonu sağlar.
- Hırsızlığa karşı üstün güvenlik önlemleri uygulanabilecek şekilde dizayn edilmiştir.
- Pürüzsüz ve parlak yüzeyi sayesinde temizlenmesi kolaydır ve anti-statik malzemeyle desteklenerek tozlanması en aza indirgenmiştir.
- En güvenli açılma, kapanma ve kilitleme sistemleri uygulanabilecek şekilde geliştirilmiştir.
- Sizinle uzun yıllar boyu beraber olması için en kaliteli ve uzun ömürlü hammaddelerin bir araya getirilmesiyle üretilmiştir.



# PRIME70

## ESTETİĞİN ZAMANA KARŞI KOYAN AVANTAJLARINI YAŞAYIN.



Güvenliğiniz önemlidir.  
Schönlne kapı ve  
pencereleri gelişmiş  
kilitleme mekanizmaları  
ve sağlam çerçevelerle  
birlikte gelir, siz ve  
sevdikleriniz için uzun  
yıllar boyunca güvenlik ve  
gönül rahatlığı sağlar.

*Ses ve ısı yalıtımını  
sağlayan 6 odacıklı sistem*

Yüksek kaliteli Prime70 serimizi tasarımınıza dahil etmek, yalnızca yalıtım sağlayarak enerji verimliliğini artırmakla kalmaz, aynı zamanda estetik tercihlerinize uyarak iç dekorasyonunuzu tamamlar ve evinize zarafet katar.

**SCHÖNLINE®**

“Her pencere eşit yaratılmaz”

Profil Genişliği 70 mm  
Odacık Sayısı 6

Profil Et Kalınlığı  
2,5 mm

Isı İletkenliği Kat Sayısı  
1,1 W/m<sup>2</sup>K

Isı Yalıtımında %50'ye varan  
Tasarruf Sağlar



[schoonline.com](http://schoonline.com)

- Damlalıklı ve düz kanada sahip estetik görünüşü, eşsiz beyazlıktaki pürüzsüz ve parlak yüzeyi her mekan için mükemmel bir seçimdir.
- Her türlü dekorasyona uyum sağlayacak şık ve modern cam çitaları.
- Kendinden köşe birleşimleri birbiri ile kaynayan TPV contalı olması evinizin kirden, tozdan, yağmur suyundan ve rüzgar sesinden uzak olacağını garantiler.
- İsteğe bağlı olarak çift ve üç cam uygulamalarıyla evinizi şehrin gürültüsünden arındırır.
- 70 mm genişliğinde 6 odacıklı profil sistemi ile en ağır iklim koşullarında mükemmel ısı izolasyonu sağlar.
- Hırsızlığa karşı üstün güvenlik önlemleri uygulanabilecek şekilde dizayn edilmiştir.
- Pürüzsüz ve parlak yüzeyi sayesinde temizlenmesi kolaydır ve anti-statik malzemeyle desteklenerek tozlanması en aza indirgenmiştir.
- En güvenli açılma, kapanma ve kilitleme sistemleri uygulanabilecek şekilde geliştirilmiştir.
- Sizinle uzun yıllar boyu beraber olması için en kaliteli ve uzun ömürlü hammaddelerin bir araya getirilmesiyle üretilmiştir.



# LINE70

VİZYONER YENİLİKLER  
GÖRÜNÜR SAF GÜZELLİK.



*Ses ve ısı yalıtımını  
sağlayan 5 odacıklı sistem*

Eğer her şeyin en iyisini istiyorsanız, ihtiyacınız olan pencere çözümünü keşfedin ve olasılıklar dünyasının kilidini açın. mükemmel estetikte damlalıklı kanada sahip, LINE70 serisi pencere ve kapılarımız sizin seçiminiz olacaktır.

**SCHÖNLINE®**

“Her pencere eşit yaratılmaz”

Profil Genişliği 70 mm  
Odacık Sayısı 5

Profil Et Kalınlığı 2,8 mm  
3 Contalı Yalıtım

Isı İletkenliği Kat Sayısı  
1,1 W/m<sup>2</sup>K

Isı Yalıtımında %50'ye varan  
Tasarruf Sağlar



[schonline.com](http://schonline.com)

- Damlalıklı ve düz kanada sahip estetik görünümlü, eşsiz beyazlıktaki pürüzsüz ve parlak yüzeyi her mekan için mükemmel bir seçimdir.
- Her türlü dekorasyona uyum sağlayacak şık ve modern cam çitaları.
- Kendinden 3 contalı olması evinizin kirden, tozdan, yağmur suyundan ve rüzgar sesinden uzak olacağını garantiler.
- Yüksek verimlilikli üç cam uygulamalarıyla evinizi şehrin gürültüsünden arındırır.
- 70 mm genişliğinde 5 odacıklı profil sistemi ile en ağır iklim koşullarında mükemmel ısı izolasyonu sağlar.
- Hırsızlığa karşı üstün güvenlik önlemleri uygulanabilecek şekilde dizayn edilmiştir.
- Pürüzsüz ve parlak yüzeyi sayesinde temizlenmesi kolaydır ve anti-statik malzemeyle desteklenerek tozlanması en aza indirmişdir.
- En güvenli açılma, kapanma ve kilitleme sistemleri uygulanabilecek şekilde geliştirilmiştir.
- Sizinle uzun yıllar boyu beraber olması için en kaliteli ve uzun ömürlü hammaddelerin bir araya getirilmesiyle üretilmiştir.



# LINEX70

YAŞAM ALANLARINIZIN KONFOR,  
STİL VE VERİMLİLİK SEVİYESİ.



*Ses ve ısı yalıtımını  
sağlayan 5 odacıklı sistem*



LineX70  
Pervazlı  
Kasa detayı



LineX70 Kapı detayı



Çekici görünümleri ile öne çıkan özelliklerini, ısı ve ses yalıtımındaki yüksek performansını, modern çizgileriyle birleştiren LINEX70 serisi profillerimiz; mimari projelerinizin yeni gözdesi olmaya aday.

**SCHÖNLINE®**  
"Her pencere eşit yaratılmaz"

Profil Genişliği 70 mm  
Odacık Sayısı 5

Profil Et Kalınlığı  
2,5 mm

Isı İletkenliği Kat Sayısı  
1,4 W/m<sup>2</sup>K

Isı Yalıtımında %40'a varan  
Tasarruf Sağlar



[schoonline.com](http://schoonline.com)

- Modern çizgileri ile 70 mm profil genişliğinden vazgeçemeyenlerin yeni gözdesidir.
- Eşsiz beyazlıktaki pürüzsüz ve parlak yüzeyi her mekan için mükemmel bir seçimdir.
- Her türlü dekorasyona uyum sağlayacak çok şık dekoratif cam çitalarına ek olarak tozu en az tutan, düz cam çitası seçeneği.
- Kendinden çift contalı olması evinizin kirden, tozdan, yağmur suyundan, rüzgar sesinden uzak olacağını garantiler.
- İsteğe bağlı olarak çift ve üç cam uygulamalarıyla evinizi şehrin gürültüsünden arındırır.
- 70 mm genişliğinde 5 odacıklı profil sistemi ile en ağır iklim koşullarında en ekonomik şekilde ısı izolasyonu sağlar.
- Hırsızlığa karşı üstün güvenlik önlemleri uygulanabilecek şekilde dizayn edilmiştir.
- Pürüzsüz ve parlak yüzeyi sayesinde temizlenmesi kolaydır ve anti-statik malzeme ile desteklenerek tozlanması en aza indirgenmiştir.
- Sizinle uzun yıllar boyu beraber olması için en kaliteli ve uzun ömürlü hammaddelerin bir araya getirilmesiyle üretilmiştir.



# ECOLINE60

DOĞAL IŞIĞIN EVİNİZİN HER YERİNİ  
DOLDURMASINA İZİN VERİN.

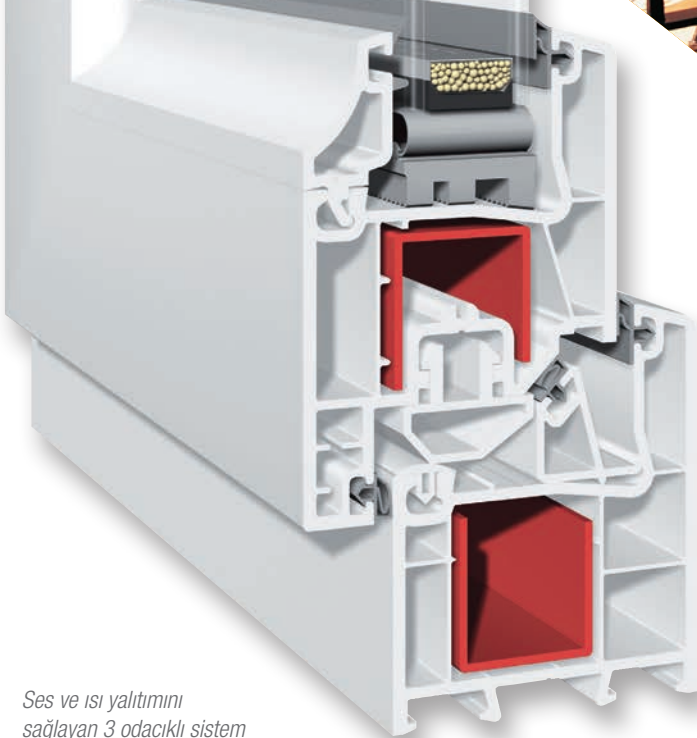

*Ses ve ısı yalıtımını  
sağlayan 3 odacıklı sistem*



EcoLine60 serisi üstün yalıtım özellikleri, hava akımlarını, soğuk noktaları ve ısı kaybını ortadan kaldırmaya yardımcı olarak size tüm yıl boyunca rahat ve konforlu bir iç mekan atmosferi sunar.

**SCHÖNLINE®**

“Her pencere eşit yaratılmaz”

Profil Geniřliđi 60 mm  
Odacık Sayısı 3

Profil Et Kalınlıđı  
2,5 mm

Isı İletkenliđi  
1,3 W/m<sup>2</sup>K

Isı Yalıtımında %35'e varan  
Tasarruf Sağlar



[schoonline.com](http://schoonline.com)

- Estetik bir görünüře sahip, eşsiz beyazlıktaki pürüzsüz ve parlak yüzeyi her mekan için mükemmel bir seçimdir.
- Her türlü dekorasyona uyum sağlayacak çok şık dekoratif cam çitaları.
- Kendinden çift contalı (istenilirse 3 contalı) olması evinizin kirden, tozdan, yağmur suyundan ve rüzgar sesinden uzak olacağını garantiler.
- İsteđe bađlı olarak tek , çift ve üç cam uygulamalarıyla evinizi şehrin gürültüsünden arındırır.
- Hırsızlıđa karşı üstün güvenlik önlemleri uygulanabilecek şekilde dizayn edilmiştir
- Pürüzsüz ve parlak yüzeyi sayesinde temizlenmesi kolaydır ve anti-statik malzeme ile desteklenerek tozlanması en aza indirgenmiştir.
- En güvenli açılma, kapanma ve kilitleme sistemleri uygulanabilecek şekilde geliştirilmiştir.
- Sizinle yıllar boyu beraber olması için en kaliteli ve uzun ömürlü hammaddelerin bir araya getirilmesiyle üretilmiştir.
- 60 mm genişliğinde üç odacıklı profil sistemi ile zorlu iklim koşullarında en ekonomik şekilde ısı izolasyonu sağlar.



# LINEX60

## ÖZEL TASARIM PENCERELERİN ÇOK YÖNLÜLÜĞÜ VE İŞLEVSELLİĞİ.



*Ses ve ısı yalıtımını  
sağlayan 4 odacıklı sistem*



LineX60 Kapı detayı

Schönlne LineX60 pencerelerle iyileştirilmiş yalıtımın ve enerji tasarrufunun keyfini çıkarın. Olağanüstü termal performansları, iç mekan sıcaklığınızı sabit tutmaya yardımcı olarak sürekli ısıtma veya soğutma ihtiyacını azaltır.

**SCHÖNLNE**<sup>®</sup>

“Her pencere eşit yaratılmaz”

Profil Geniřliđi 60 mm  
Odacık Sayısı 4

Profil Et Kalınlıđı  
2,4 mm

Isı İletkenliđi Kat Sayısı  
1,55 W/m<sup>2</sup>K

Isı Yalıtımında %35'e varan  
Tasarruf Sađlar

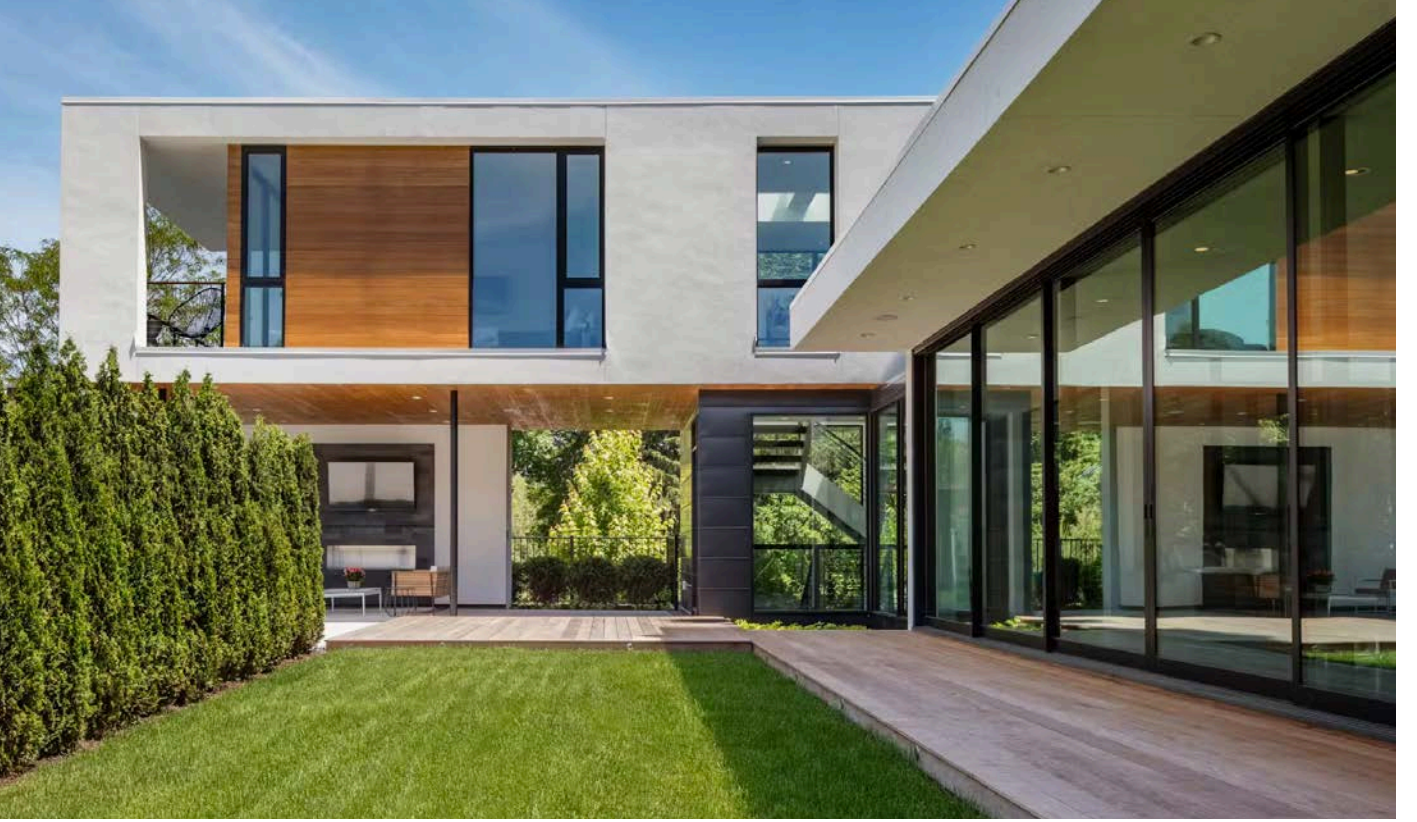

[schonline.com](http://schonline.com)

- Estetik bir görünüře sahip, eşsiz beyazlıktaki pürüzsüz ve parlak yüzeyi her mekan için mükemmel bir seçimdir.
- Her türlü dekorasyona uyum sađlayacak çok şık dekoratif cam çitalarına ek olarak tozu en az tutan, düz cam çitası seçeneđi.
- Kendinden çift contalı olması evinizin kirden, tozdan, yađmur suyundan ve rüzgar sesinden uzak olacađını garantiler.
- İsteđe bađlı olarak tek, çift ve üç cam uygulamalarıyla evinizi şehrin gürültüsünden arındırır.
- 60 mm geniřliđinde 4 odacıklı profil sistemi ile zorlu iklim koşullarında en ekonomik şekilde ısı izolasyonu sađlanır.
- Hırsızlıđa karşı üstün güvenlik önlemleri uygulanabilecek şekilde dizayn edilmiştir. Güvenli açılma, kapanma ve kilitleme sistemleri uygulanabilecek şekilde geliştirilmiştir.
- Pürüzsüz ve parlak yüzeyi sayesinde temizlenmesi kolaydır ve anti-statik malzeme ile desteklenerek tozlanması en aza indirgenmiştir.
- Sizinle yıllar boyu beraber olması için en kaliteli ve uzun ömürlü hammaddelerin bir araya getirilmesiyle üretilmiştir.

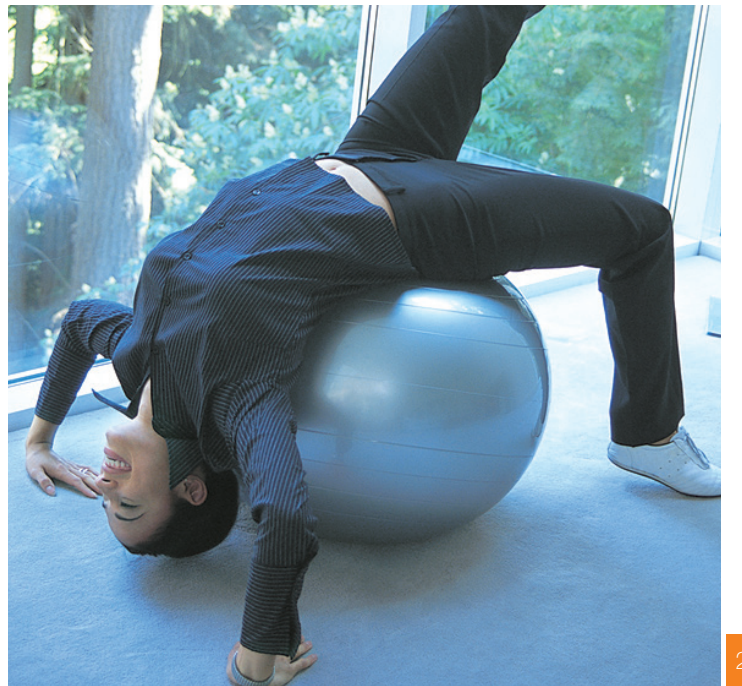

# PRIME *Sliding*

## MÜKEMMEL YALITIMLI YENİ SÜRMEİMİZ İLE TANIŞIN.



Rüzgar, yağmur veya fırtına;  
mükemmel yalıtıma sahip  
sürme sistemlerimiz  
dayanıklılığı yeniden tanımladı.

Schönline sürme sistemler ile güvenlikten taviz vermeden, havalandırma yapılabilir. Sürme sistemlerimiz en güvenli açılma, kapanma ve kilitleme sistemleri uygulanabilecek şekilde geliştirilmiştir.

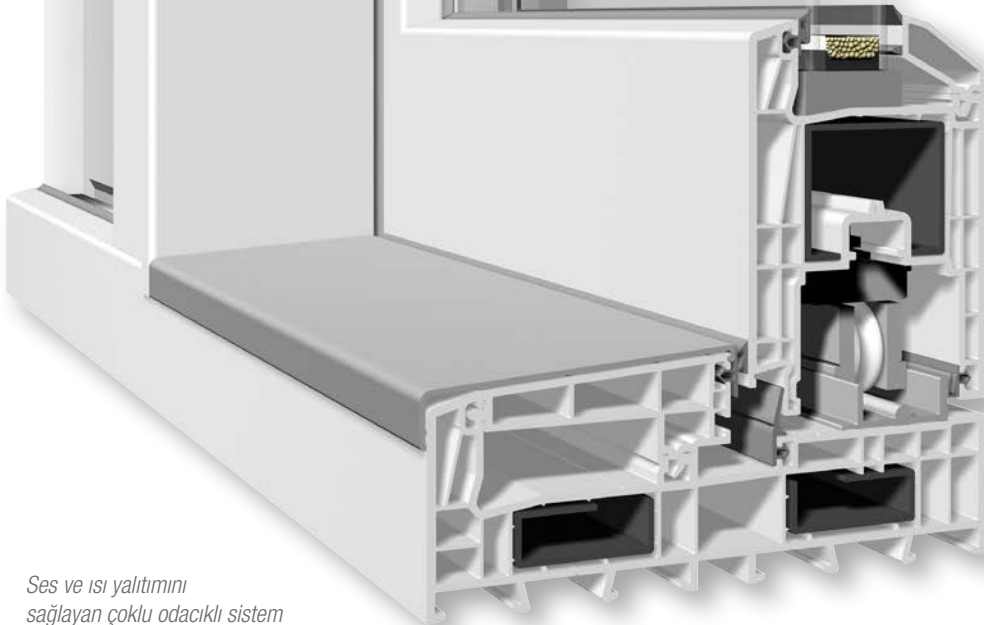

*Ses ve ısı yalıtımını  
sağlayan çoklu odacıklı sistem*

Modern yaşam alanlarını yaratmak için Prime Sliding sistemimiz estetik anlayışınıza uygun ilk tercihiniz olacaktır. 154 mm genişliğinde, alüminyum ray üzerinde yürüyen pürüzsüz hareket mekanizması en büyük avantajdır.

**SCHÖNLINE®**

“Her pencere eşit yaratılmaz”

Profil Genişliği 154mm  
Odacık Sayısı 5

Profil Et Kalınlığı  
3 mm

Isı İletkenliği Kat Sayısı  
0,95 W/m<sup>2</sup>K

Isı Yalıtımında %60'a varan  
Tasarruf Sağlar



[schonline.com](http://schonline.com)

- Estetik bir görünüme sahip, eşsiz beyazlıktaki temizlenmesi kolay pürüzsüz ve parlak yüzeyi her mekan için mükemmel bir seçimdir.
- Her türlü dekorasyona uyum sağlayacak çok şık dekoratif cam çitalarına ek olarak tozu en az tutan, düz cam çitası seçeneği.
- Çift taraf sabit, çift kanat açılır uygulama yapabilme olanağı ile geniş alanlarınıza uygun çözümler üretebilir.
- Alüminyum ray üzerinde sürtünme yapmadan yürüyen rahat hareket mekanizması.
- İsteğe bağlı olarak tek, çift ve üç cam uygulamalarıyla evinizi şehrin gürültüsünden arındırır.
- 154 mm genişliğinde, çift tarafa açılabilen özelliği ile iklim koşullarında en ekonomik şekilde ısı izolasyonu sağlar.
- Hırsızlığa karşı en üstün güvenlik önlemleri uygulanabilecek şekilde dizayn edilmiştir.
- Sizinle yıllar boyu beraber olması için en kaliteli ve uzun ömürlü hammaddelerin bir araya getirilmesiyle üretilmiştir.



## ÇOK DAHA FAZLA ÖZGÜRLÜK HISSİ MÜKEMMEL ÇÖZÜM.



### Hayal edebiliyorsan, İnşa edebilirsin...

Schönligne Prime Sliding sistemlerimiz doğal ışığın yaşam alanınızı doldurmasına izin vererek; yalnızca dış dünyayı çerçevelemekle kalmaz, rahat bir atmosfer yaratarak mekanlarınızın ambiyansını değiştirir.





Schonline PVC pencere ve kapılar minimum bakım gerektirir. Basit bir temizlik rutini, onların yeni ve bozulmamış görünmesini sağlayarak zamandan ve emekten tasarruf etmenizi sağlar.

**SCHÖNLINE®**

*"Her pencere eşit yaratılmaz"*



Prime Sliding detayı

[schonline.com](http://schonline.com)

## Düşüncelerinizi tamamen yeni bir boyuta taşıyın:

- Prime Sliding sistemi isteğe bağlı alüminyum detay uygulamaları ile engelsiz zemin geçişi çözümleri sunar.
- Müstakil yaşam alanlarına yönelik gereksinimler için, 2x3 m kanat genişlikleri ile 3 m yükseklikteki açıklıklarda modern mimari tasarımlarına izin verir.
- 3. conta ile benzersiz ve rakipsiz ısı ve ses yalıtımı; contaları ve tüm kilitleme sistemleri sayesinde fırtına ve şiddetli yağmurlu ekstrem hava koşullarında bile güvenli olarak sıkıca kapatılır.
- Yenilikçi kapatma hareketi ve ray sistemleri sayesinde kullanımı kolaydır. Aktif kilitleme noktalarına sahip çevresel donanım sayesinde en güvenilir hırsızlık önleme sistemine sahiptir.

# SÜRME PENCERE SİSTEMLERİNDE TERCİHLERİNİZE UYGUN ÇEŞİTLİLİK.



Yaşam alanlarında daha fazla konfor isteyenler, sadece sert hava unsurlarına karşı koruma sağlamak için değil, aynı zamanda harika görünmeleri için tasarlanan Schönline Sürme Serilerine güvenebilirler.

**SCHÖNLINE®**

*"Her pencere eşit yaratılmaz"*

Profil Geniřliđi 70 mm  
Odacık Sayısı 3

Profil Et Kalınlıđı  
2,5 mm

Isı İletkenliđi Kat Sayısı  
1,8 W/m<sup>2</sup>K

Isı Yalıtımında %30'a varan  
Tasarruf Sađlar



[schonline.com](http://schonline.com)



Sineklikli, Pervazlı  
Çift Raylı Sliding detayı

- Yepyeni bir görünüm şık bir tasarım olan Schönline imzalı dar çerçeve tasarımı, temiz hatlar ve maksimum cam alanı sađlar.
- Huzurlu ve güvenli alanlar yaratacak üstün çözümler.
- Yıllarca endişe etmeden kullanabilmeniz için yüksek kalitede alüminyum sürgü mekanizmaları.
- Kalın camlar ve çift cam da dahil olmak üzere ağır cam taşıyabilen güçlü ve stabil kanatlar.
- Alüminyum ray üzerinde yürüyen pürüzsüz hareket mekanizması.
- Pürüzsüz ve parlak yüzeyi sayesinde temizlenmesi kolaydır ve anti-statik malzemeye desteklenerek tozlanması en aza indirgenmiştir.
- Sizinle uzun yıllar boyu beraber olması için en kaliteli ve uzun ömürlü hammaddelerin bir araya getirilmesiyle üretilmiştir.
- Line70 Sliding sistemi; 6 kanada kadar uygulama yapabileme olanađı ile geniş alanlarınıza uygun çözümler üretebilir.
- Tüm zararlı haşerat ve gelebilecek dış etkenlere karşı, sürme sinekliklik kullanabilme özelliđi.
- Schönline Sürme Serileri, su sızmasına karşı dirençli ve yalıtım gereksinim standartlarına uygundur.
- Bir taraf sabit, bir kanat açılımdan 6 kanatlı pencerelere kadar imkan sunar.

## SİNEK VE HAŞERATLARA KARŞI SİNEKLIKLİ SÜRME SİSTEMİ.



Kendinden sineklikli  
Schönlne sistemler ile  
mükemmel hava akışını  
sağlarken, sinekleri ve diğer  
haşereleeri yaşadığınız  
yerden uzak tutabilirsiniz.

Fiberglass Sineklik

Sineklik Profili

Ray Kanalı

Kil Fitiller

Schönlne pencerelerle mülkünüzün çekiciliğini ve değerini artırın. Çekici görünümleri ve öne çıkan özellikleri, evinizi veya işletmenizi potansiyel alıcılar için daha çekici hale getirir.

**SCHÖNLNE**<sup>®</sup>

*"Her pencere eşit yaratılmaz"*



- Kendinden sinekikli Line70 sürme sistemleri, dar ve yer açısından sıkıntılı olan alanlar için tasarlanmış en kullanışlı çözümdür.
- Sinekikli Line70 sürme sistemlerini temizlemek çok kolaydır. Duru su ile yıkayabilir, dilediğinizde ray kısmından banyoda yıkayabilir, gerektiğinde hava koşullarından korumak için çıkarabilirsiniz.
- Sürme sinekliklerin en önemli özelliği rulmanlar üzerinde çalışmasıdır. Kullanım olaylığı sağlar ve yer kaplamaz.
- Sürme sinekliklerin kullanım süresi uzundur. Tülleri fiberglass olup güneş ışınlarına dayanıklıdır.
- Yüksek verimlilikli çift cam uygulamalarıyla evinizi şehrin gürültüsünden arındırır.
- 70 mm genişliğinde profil sistemi ile iklim koşullarına uyumludur.
- Hırsızlığa karşı üstün güvenlik önlemleri uygulanabilecek şekilde dizayn edilmiştir
- Pürüzsüz ve parlak yüzeyi sayesinde temizlenmesi kolaydır ve anti-statik malzeme ile desteklenerek tozlanması en aza indirgenmiştir.
- En güvenli açılma, kapanma ve kilitleme sistemleri uygulanabilecek şekilde geliştirilmiştir.
- Sizinle uzun yıllar boyu beraber olması için en kaliteli ve uzun ömürlü hammaddelerin bir araya getirilmesiyle üretilmiştir.

[schonline.com](http://schonline.com)



# PRIMELINE

## ÜST DÜZEY GÜVENLİK VE YALITIM ESTETİKLE BULUŞTU.

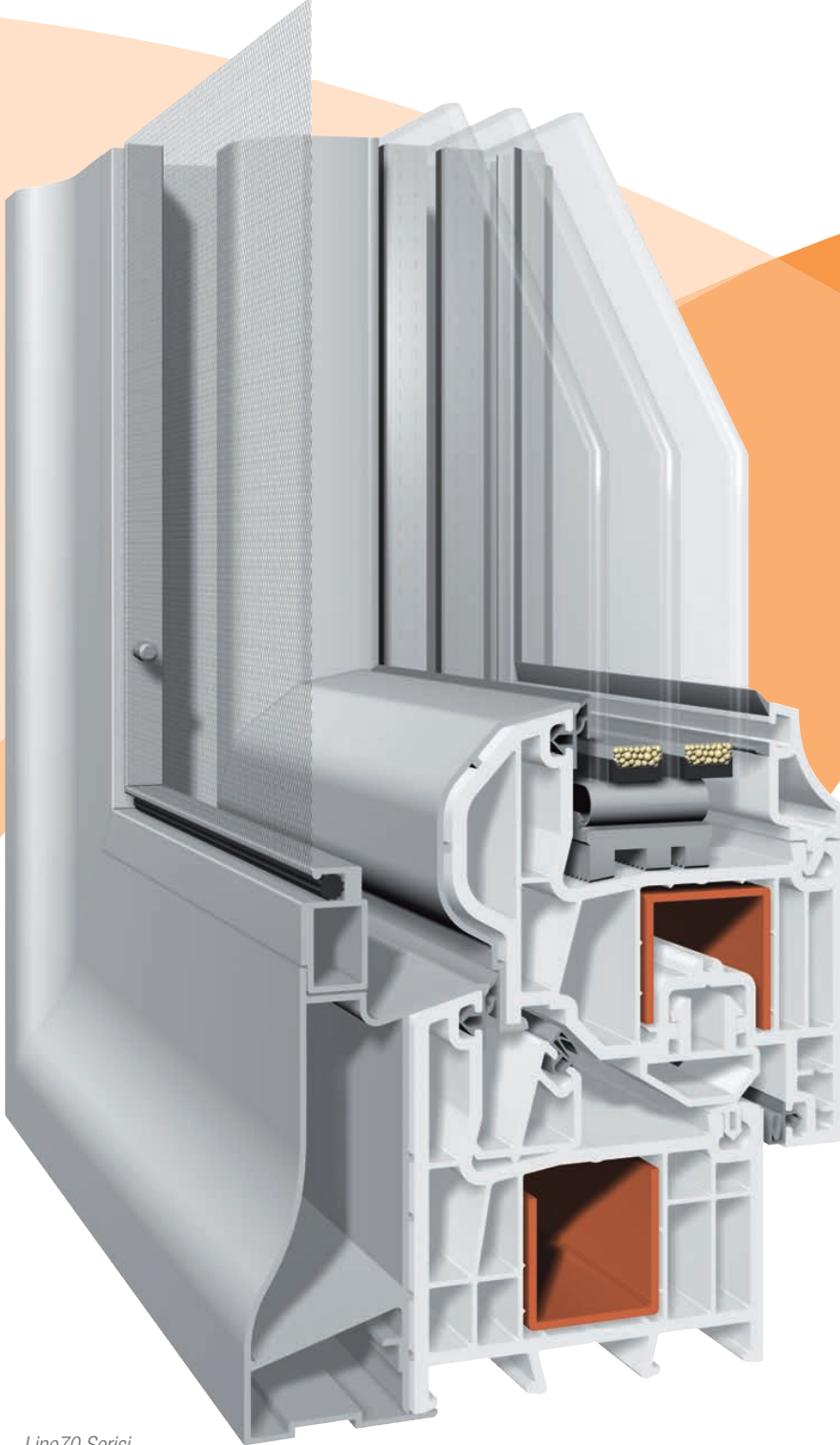

Line70 Serisi  
Uygulama Detayı

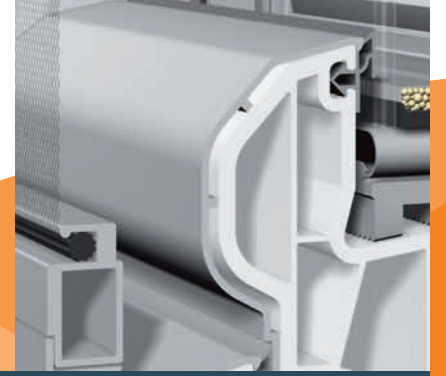

Alüminyum ve plastiğin  
mükemmel uyumu.



PVC ile Alüminyum arasında kalan  
hava perdesi ile extra yalıtım.



Estetik görünümü bozmayan,  
kendine özel sineklik sistemi.

Pencere ve kapularınıza ayrıca uygulanabilen, yaşam alanlarınıza yepyeni estetik bir görünüm kazandıracak mükemmel tasarım; **Alüminyum Giydirme**

**SCHÖNLINE®**  
"Her pencere eşit yaratılmaz"

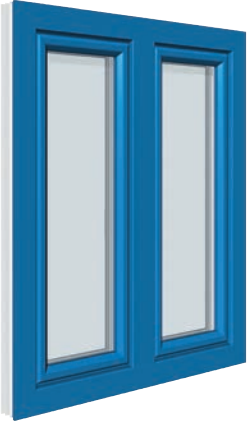

Mimari çözümlerinize uygun istenilen renklerde üretim yapılabilir.



Dar Sinekliksiz Uygulama



Geniş Sineklikli Uygulama

- İçte ve dışta farklı dekoratif etki yaratan bir tasarıma sahip olan Primeline sistemi, çevresel etkilere; özellikle buzlanma, kar, yağmur ve güneş gibi hava şartlarına son derece dayanıklıdır.
- Yüksek kalitedeki dış alüminyum giydirme, darbelere ve yangına karşı da maksimum dayanıma sahiptir ve bu aynı zamanda sizin güvenliğinizi üst düzeye taşır.
- Pencereinizin estetik görünümünü bozmayan, kendine özel sineklik sistemi çıkarıp takma pratikliği ve kolay temizlenme özelliğiyle evinizi hertürlü haşerata karşı korur.
- PVC profil sistemlerimizle mükemmel uyumlu alüminyum giydirme sistemi, pencere ve kapularınıza extra yalıtım sağlayarak size ısınma ve soğutmada fayda sağlar.  
(Pencere ile alüminyum arasında kalan hava perdesi ek bir Odacık\* görevi görür.)
- Dış cephenize katacağı görsel güzelliğin yanı sıra pencerelerinizin ömrünü fazlasıyla uzatır. Pencerelerinizi dış ortamdan soyutlayarak çok uzun bir kullanım garantisi sunar.
- Zengin renk yelpazesi seçeneklerini zevkinize sunarak, yapılarınızın dış cephelerinde tasarım özgürlüğünüzü artırır. Bununla birlikte iç taraflarda ahşap görümlü folyo kaplama özelliğini kullanabilirsiniz.
- Alüminyum giydirme sistemi çok yüksek dayanıklılığa çıktığından mimari projelerinizde en az ara bağlantıyla, daha geniş alanlı pencereler yaratmanızı sağlar. Böylece daha aydınlık mekanlar ve daha geniş görüş alanları sağlarsınız.

### PrimeLine sineklikli ve sinekiksiz alüminyum giydirme uygulamaları

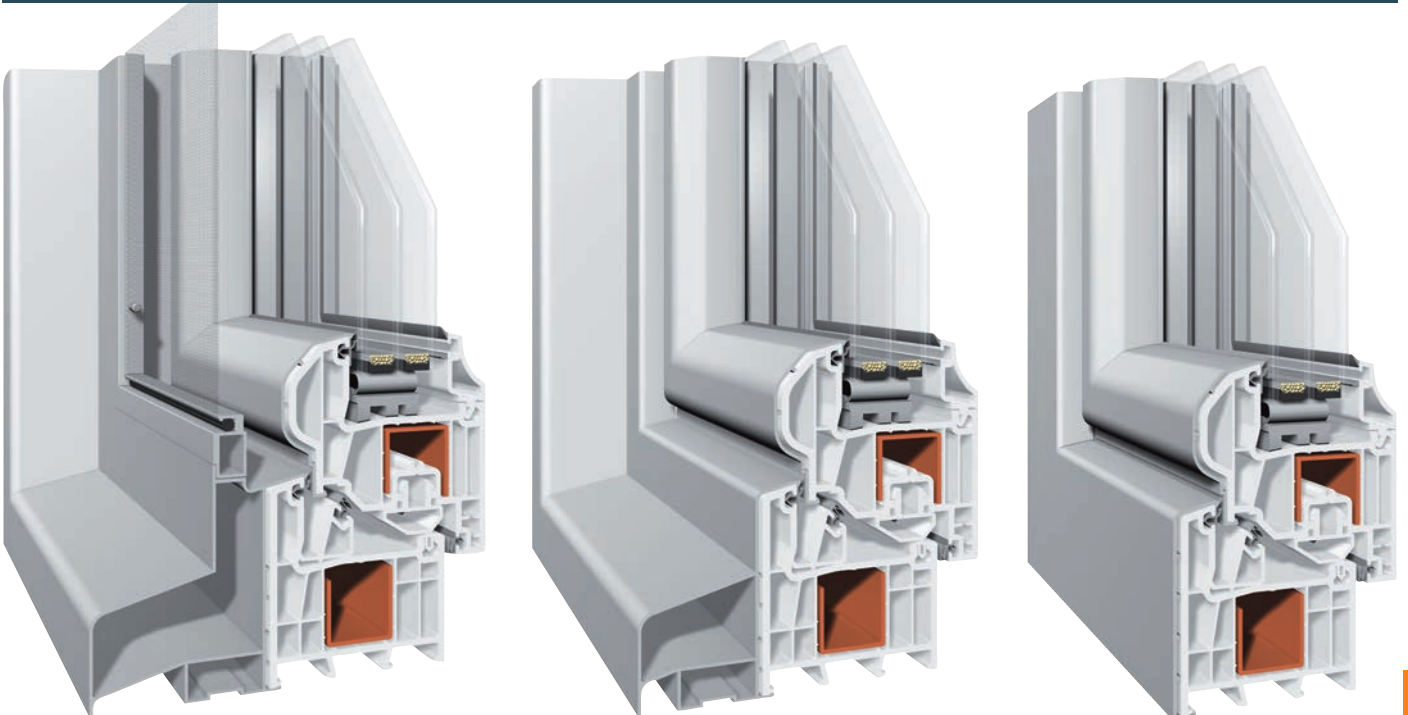

# RENKLER

## EVİNİZİ TAMAMLAYAN MANZARAYI BİR DE İÇERİDEN GÖRÜN.

cool colors PLUS woodec  
by Hornschuch



cool colors  
by Hornschuch

Dilerseniz, Schönline kapı ve pencerelerinizi, evinizi sıcak bir ortama dönüştürecek, hiç boya ve cila gerektirmeyen ahşap görünümlü çok zengin renk seçenekleri sunan "Cool Colors" akrilik film kaplı olarak sipariş edebilirsiniz.

life like StandartColors  
by Hornschuch



3036 - Altın Meşe



3001- Maun



2075- Meşe



3402- Antik Meşe



5003- Antrasit Gri



2007- Koyu Meşe

SpecialColors Renk örneklerimizi bayilerimizden görebilirsiniz.



# Isıya dayanıklı ahşap Görünüm Akıllı Yüzeyler

**SCHÖNLINE®**  
“Her pencere eşit yaratılmaz”

**Her çeşit iklim şartları altında maksimum direnç.** Sıcaklıktaki büyük çalkalanmalar “Cool Colors” folyolar ile artık bir sorun teşkil etmemektedir. Bununla birlikte güzellik ve fonksiyonellik de bir arada sunulmaktadır. Bilinen bir çok renk yeni “Cool Colors” kalitesinde mevcuttur ve ürün çeşidi sürekli olarak genişletilmektedir.

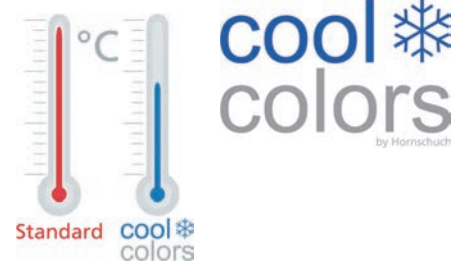

## DAHA AZ ISINMA



### İlk bakışta farksız;

Gün ışığında çekilen bu resimde solda sıradan bir folyo, sağda ise bir “Cool Colors” folyo gösterilmektedir.

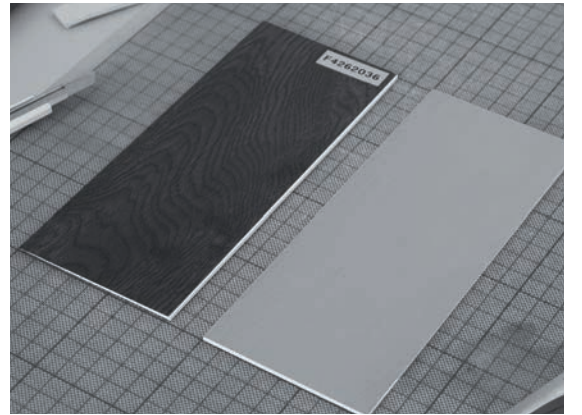

İklimde meydana gelen sıcaklık ve derecedeki büyük değişimler şimdiye kadar kaplamalı pencereler için (özellikle koyu renkliler için) sorun teşkil etmekteydi. Ayrıca kapı ve pencerelerin iç kısımları yaz aylarında çoğu kez daha soğuk kalmaktadır. Derecelerdeki bu farklılık gerilmelere ve büyük ihtimalle de pencerelerinizde bozulmalara yol açmaktadır.

“Cool Colors” teknolojisiyle üretilen folyolarımız bu duruma tümüyle yeni bir çözüm sunmaktadır. Güneş ışığındaki ısı etkisinin %80’ini yansıtarak, yüzeylerin ısınmasını en az %20’lik bir oranda azaltmaktadır.

**Sonuç: Belirgin bir şekilde, daha iyi yalıtım ve pencerenizin daha uzun ömürlü olması.**

Standart folyo ile karşılaştırma esnasında, ısıya duyarlı özel kamera ile “Cool Colors” folyosunun (resimde açık renkli olan) yüksek yansıtma özelliği ispatlanmaktadır.

# SCHÖNLINE PENCERELERİNİN ANATOMİSİ.

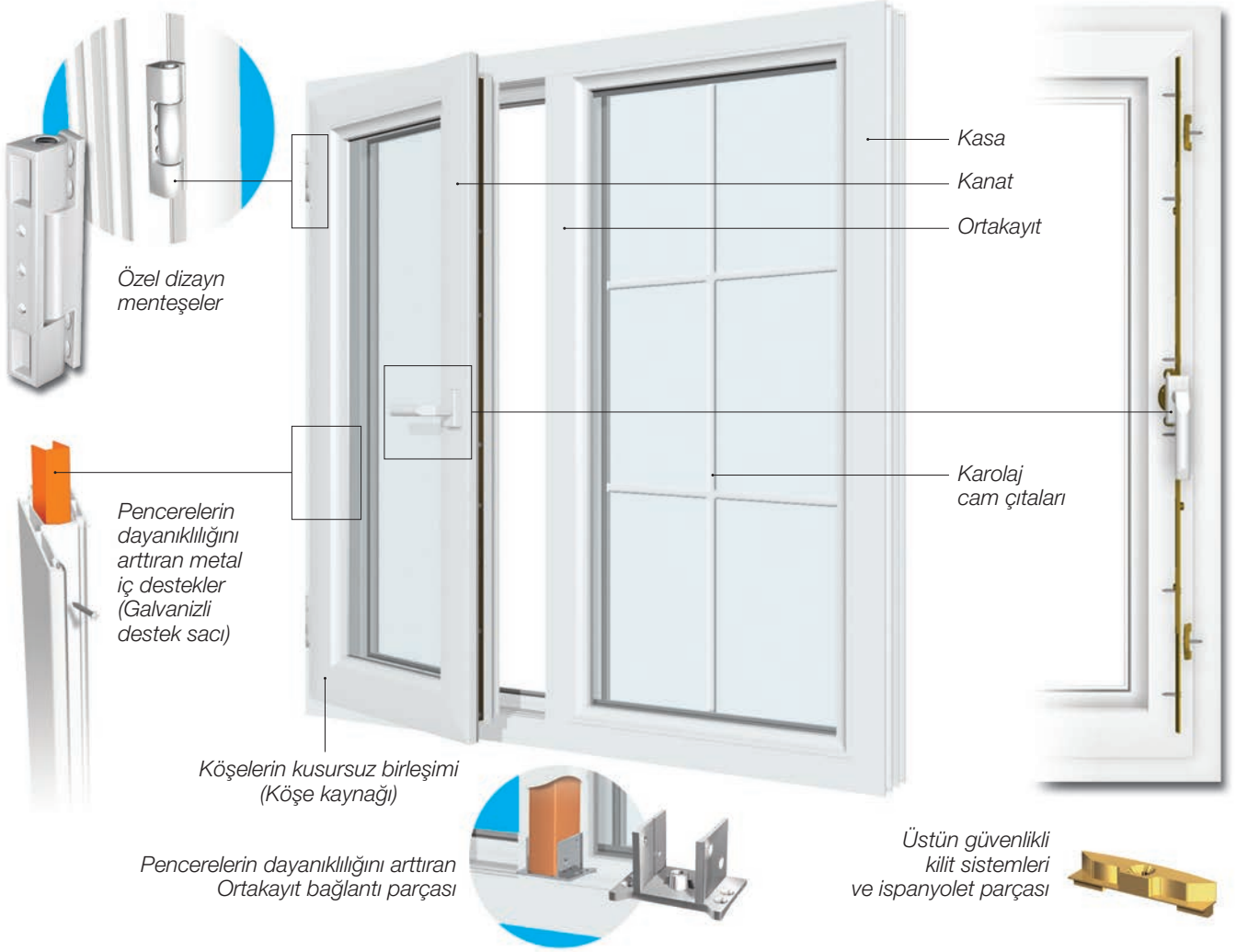

## Pervazlı kasa Uygulaması

## Pervaz Uygulaması



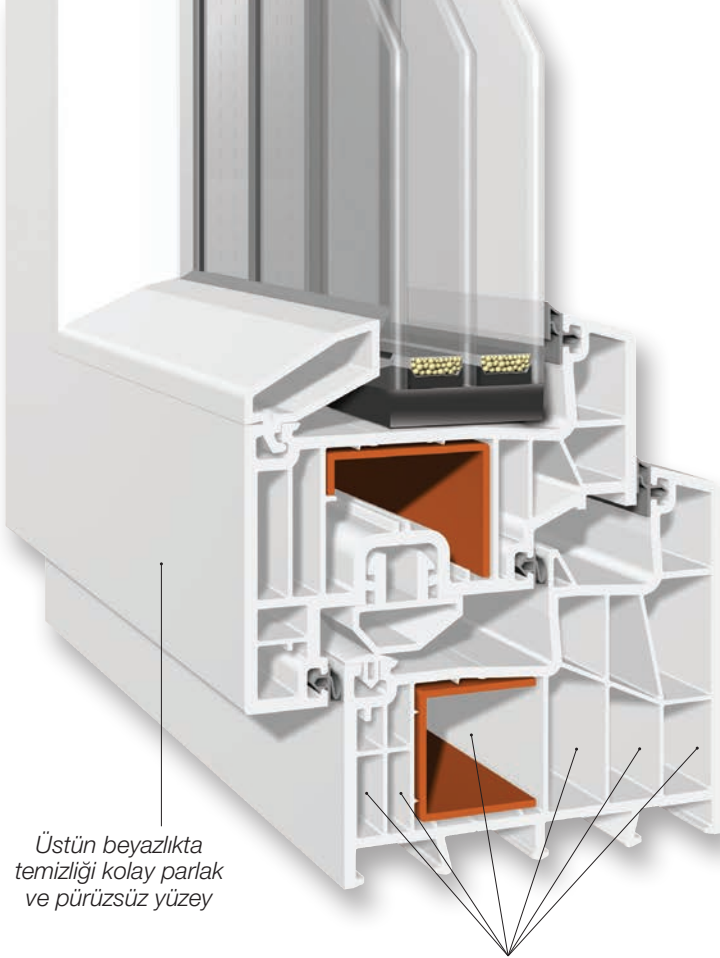

Üstün beyazlıkta temizliği kolay parlak ve pürüzsüz yüzey

Ses ve ısı yalıtımını sağlayan Odacık\* Sistemleri



## Odacık nedir?

Çerçevenizin iç ve dış duvarları arasında, ses ve ısı yalıtımını sağlayan birbirinden dikey olarak ayrılmış her bir bölüme denir.

Schönlina pencere ve kapı sistemlerinde 3,4,5 ve 6 odacıklı modeller vardır.

Isı ve ses izolasyonunu destekleyen farklı kalınlıklarda 2 ve 3 cam uygulamaları



Camlar arasındaki rutubeti engelleyen nem alıcılar

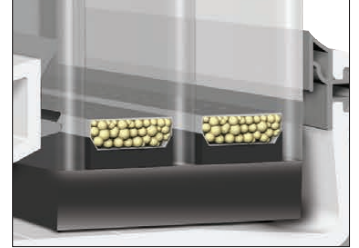

Modern ve dekoratif alternatiflere sahip kendinden contalı cam çitaları



Isı ve ses yalıtım performansını arttıran 3. conta sistemi



Yıllarca dayanan su geçirmez ve leke yapmaz TPV gri contalar



Çift cam arasına uygulanabilen ve temizliği engellemeyen karolaj cam çitaları



Ayrıca uygulanabilen pencerelerinizin uzun yıllar sorunsuz çalışmasını sağlayacak kaldırma aparatı



## Isı Yalıtımı

PVC, ahşaptan daha iyi yalıtım sağlamasından ötürü dünyada en çok tercih edilen ızalasyon malzemesidir.

## Ses Yalıtımı

Schönlina Pencere kapı sistemleri ve kullanılan diğer yalıtıcı malzemeler ses kaynağını diğer tarafa en az şekilde geçirecek şekilde tasarlanmıştır.

## Güvenlik

Schönlina Pencere ve kapı sistemlerinde hırsızlığa karşı güvenli ve çok noktadan kilitlemeli sistemler kullanılmaktadır.

# PENCERE SEÇİMLERİNİZDE NELERE DİKKAT ETMELİSİNİZ?

- Pencerelerinizi seçerken kendinden TPV gri contalı profillerden üretilmiş ürünler seçilmelidir.
- Bulduğunuz bölge sert ve soğuk bir iklime sahip ise, 3 cam ve 3. conta uygulaması kullanılmalıdır.
- Bulduğunuz mekanın özelliklerine uygun model seçilmelidir.
- Evinizin dekorasyonunu tamamlayacak, ahşap görümlü modelleri tercih edebilirsiniz.
- Yıllarca kullanacağınızı dikkate alarak, kalitesi ve estetik dizaynı zevkinize uygun pencere ve kapıları seçmelisiniz.
- Büyük pencere uygulamalarında, daha geniş ve dayanıklı profillerden oluşan uygulamalar tercih edilmelidir.



## Pencerelerimi neden değiştirmeliyim?

Pencereler evinizin en önemli yatırımdır. Pencerelerinizin seçimi evinizin ferahlığını etkileyen en önemli karardır. Schönline bunun bilinciyle hareket ederek, her zevke uygun pencere yapımını garantiler.

## Schönline pencere ve kapı sistemleri ile yapacağınız değişimin size avantajları nelerdir?

- Evinizin değerini artırır.
- Isınma masraflarınızda %50'ye varan tasarruf sağlar.
- Ahşap gibi boya ve cila gerektirmediğinden, bakım masrafları yok denecek kadar azdır.
- Evinizin görsel güzelliğini artırır.
- Mobilya ve elektronik eşyalarınızın ömrünü uzatır.
- Ev güvenliğinize extra katkı sağlar.
- Daha kolay temizlenebilmesi işinizi azaltır.

## Pencerelerinizin değişim zamanının geldiğini nasıl anlarsınız?

Evinizin pencerelerinde çürümeler varsa, camlarda buğulanmalar meydana geliyorsa, kanatların açılıp kapanmasında zorluklar yaşıyorsanız, hava ve su sızıntılarına maruz kalarak ısı kaybı yaşıyorsanız pencerelerinizin değişim zamanı çoktan gelmiştir.

Eski ve ısı yalıtımsız olmayan pencerelerin enerji faturalarınıza getireceği yükün, yenileme sonucu yapacağınız masraftan kesinlikle daha fazla olacağını unutmamalısınız. Ayrıca ısı ve hava yalıtımsız pencerelerin evinizdeki eşyalara da nem ve toz olarak zarar vereceğini unutmayın.

# ÖRNEK UYGULAMALAR

**SCHÖNLINE®**

"Her pencere eşit yaratılmaz"



Çift Açılım



Normal Açılım



Kemer



Vasistas



Açılı Köşe Dönüş



Dışa Açılır Kapı



İçe Açılır Kapı



Paralel Çekme-Sürme



Çift Kanat Sürme



Tek Raylı Sürme



Çift Kanat Açılır Kapı



Çift Kanat Açılır Sabit Ortakayıtlı



Çift Kanat Açılır Hareketli Ortakayıtlı



90° Köşe Dönüş



Üç Raylı Sürme

# PVC NEDİR? SORDUĞUNUZA SEVİNDİK...

## PVC NEDİR?

PVC dünyanın en çeşitlilikli plastiğidir, yemek koruyucu kaptan araba parçasına kadar birçok farklı üründe kullanılır. PVC iki ana maddeden oluşur. Chlorine (tuzdan) ve Ethylene (ham petrolden).

Bu bileşim, ethylene dichloride, çok yüksek ısılarda Vinyl Chloride Monomer (VCM) gazına dönüştürülür. Polymerizasyon denilen kimyasal reaksiyon ile VCM kimyasal olarak sabit bir toza dönüşür. Buna PVC denir.

## PVC KULLANIMI

PVC'nin en geniş olarak kullanıldığı alan inşaat sektörüdür. Su borularından, pencere ve kapı profillerine kadar birçok alanda kullanılır. Diğer başlıca kullanım alanları gıda ve ecza sektörleridir.

## PERFORMANS DEĞERLERİ

PVC düşük maliyet, çeşitlilik ve performans değerleri sayesinde tercih edilen materyaldir. Çok kuvvetli, dayanıklı, aşınma ve neme karşı koyan, paslanmayan, çürümeyen, elektrik akımı geçirmeyen ve yangına karşı mükemmel bir şekilde dirençlidir.

Yarisından azının petrol olması PVC'yi en çok enerji tasarrufu sağlayan plastik yapar. Yarım yüzyıldan fazladır kullanılıyor olması onu dünyanın en çok analiz ve test edilmiş maddelerinden biri yapmıştır.

- PVC ucuz ve kendini yenileyen doğal bir kaynak olan tuzdan gelir.
- PVC ürünleri daha az enerji harcar, doğaya daha az zarar verir ve enerji tasarrufunda rakip ürünlerden daha fazla performans sağlar.
- PVC ürünleri dayanıklı ve uzun ömürlüdür.



# PVC VE ÇEVRE



## PVC ve GERİ DÖNÜŞÜM

Yıllarca süren kullanışlı ömründen sonra geri dönüştürülerek, çok daha uzun bir süre yeni ürünlerde hayat bulur.

PVC güvenli bir şekilde son teknolojiyle donatılmış tesislerde yakılıp enerjiye dönüştürülebilir. PVC pencereler, geri dönüştürülebilir oldukları ve enerji tüketimini azaltmaya yardımcı olarak karbon ayak izinizi düşürdüğü için çevre dostudur.



## DOĞAL KAYNAKLARIN KORUNMASI

PVC nin sadece %43 ü yenilenemeyen petrol hammaddesinden gelir. Diğer %57 si ise tuzdur. %100 geri dönüştürülebilir.

PVC kullanımının getirdiği en önemli avantaj, doğal kaynaklarımızdan biri olan ormanlarımızın korunmasıdır. PVC kullanımının artması sonucu ahşap kullanımının azalması ile daha az ağaç kesilmekte ve biz çocuklarımıza daha güzel bir çevre bırakmaktayız.

## Klorür

PVC atmosfere zarar vermez. Klorür PVC ye dönüştürüldükten sonra tuzda bulunduğu zamandan daha sıkı bir şekilde hapsolür.

PVC geri dönüştürüldüğünde, çöpe atıldığında veya modern atık tesislerinde yakıldığında atmosfere klorür gazı yaymaz.



## PVC ve YANGIN

PVC klor bazlı bir malzeme olduğundan üzerine devamlı ateş tutulmadıkça kendi kendine alev almaz ve ateş uzaklaştırılır uzaklaştırılmaz kendi kendine söner.

Test sonuçları PVC nin herhangi bir yangın tehlikesinin bulunmadığını ve yangın sırasında PVC nin yanmasından dolayı çıkan gazların herhangi bir yangın sırasında oluşan diğer gazlardan daha zararlı olmadığını ortaya koymuştur.

# Pencerelerinizin montajı ve sonrasında dikkat etmeniz gerekenler



- Montajı yapılacak pencere ve kapılarınızın dış cephelerindeki su tahliye kanallarının açılmış olduğunu kontrol ediniz.
- Montaja başlamadan önce montaj ekibinin yerlerin çizilmesini ve kirlenmesini önlemek amacı ile yere koruyucu örtü serdiğinizden emin olunuz.
- Montaj yapılması sırasında bina dışına düşebilecek herhangi bir cisme karşı, montaj ekibi tarafından güvenliğin sağlandığından emin olunuz.
- Montaj ve su tahliye tapalarının montaj ekibi tarafından takılmış olduğundan emin olunuz.
- Montaj işlemi tamamlandıktan sonra pencerenizin açılabilen bölümlerinin sorunsuz olarak açılıp kapandığından emin olunuz.
- Pencere ve kapılarınızın doğru kullanma şekillerini muhakkak montaj ekibinizden öğreniniz.
- Montajı biten çerçeveler üzerindeki koruyucu folyoların kaldırıldığından emin olunuz.
- Herhangi bir soru veya şikayetiniz varsa montaj ekibinize muhakkak yöneltiniz.
- Çerçevelerinizi monte edildikten sonra hafif nemli yumuşak bir sünger kullanarak temizlenmelidir. Dilenirse aşındırma yapmayan ev temizlik deterjanları da kullanılabilir.

**SCHÖNLINE**<sup>®</sup>  
PENCERE VE KAPI SİSTEMLERİ

Daha detaylı bilgi için bayiliklerimize ve web sitemize başvurabilirsiniz.



[schonline.com](http://schonline.com)

